

## SADRŽAJ:

---

<b>HRVATSKI.....</b>	<b>5</b>
UPUTE ZA RASPAKIRANJE.....	6
KONTROLE.....	6
DALJINSKI UPRAVLJAČ.....	6
PRIJE NEGO POČNETE .....	7
POČETAK .....	7
POVEZIVANJE NA VAŠU WIFI MREŽU .....	7
INTERNET RADIO .....	8
SPOTIFY .....	9
BT.....	9
MEDIACENTAR .....	9
FM NAČIN .....	10
DAB NAČIN.....	10
INFORMATIVNI CENTAR.....	11
AUX ULAZ.....	12
DLNA.....	12
KONFIGURACIJA .....	12
RJEŠAVANJE PROBLEMA .....	15

Čestitamo na kupnji ovog Audizio proizvoda. Prije korištenja uređaja pažljivo pročitajte ovaj priručnik kako biste u potpunosti iskoristili sve značajke. Slijedite upute kako ne biste izgubili jamstvo. Poduzmite sve mjere opreza kako biste izbjegli požar i/ili električni udar. Popravke smije izvoditi samo kvalificirani tehničar kako bi se izbjegao strujni udar. Sačuvajte priručnik za buduću upotrebu.



Ova oznaka skreće pozornost korisnika na visoke napone koji su prisutni unutar kućišta i koji su dovoljne snage da izazovu opasnost od strujnog udara.



Ova oznaka skreće pozornost korisnika na važne upute koje se nalaze u priručniku i kojih bi se trebalo pridržavati.

Jedinica je certificirana CE. Zabranjene su bilo kakve promjene na uređaju. Poništiti bi CE certifikat i njihovu garanciju!

NAPOMENA: Kako biste bili sigurni da će uređaj normalno funkcionirati, mora se koristiti u prostorijama s temperaturom između 5°C/41°F i 35°C/95°F.



Električni proizvodi ne smiju se bacati u kućni otpad. Odnosite ih u reciklažni centar. Pitajte lokalne vlasti ili svog prodavatelja o tome kako postupiti. Specifikacije su tipične. Stvarne vrijednosti mogu se malo mijenjati od jedne jedinice do druge. Specifikacije se mogu promijeniti bez prethodne najave.

Ne pokušavajte sami izvršiti popravke kako ne biste izgubili jamstvo. Nemojte raditi nikakve promjene na uređaju. To bi također poništilo Vaše jamstvo. Jamstvo nije primjenjivo u slučaju nezgoda ili oštećenja uzrokovanih neprikladnom uporabom ili nepoštivanjem upozorenja sadržanih u ovom priručniku. Audizio se ne može smatrati odgovornim za osobne ozljede uzrokovane nepoštivanjem sigurnosnih preporuka i upozorenja. Ovo se također primjenjuje na sve štete u bilo kojem obliku.

## Upute za raspakiranje

### OPREZ!

Odmah po primitku proizvoda pažljivo raspakirajte kutiju, provjerite sadržaj kako biste bili sigurni da su svi dijelovi prisutni i da je uređaj u dobrom stanju. Odmah obavijestite prodavatelja i dostavnu službu i zadržite materijal za pakiranje za pregled ako se neki dijelovi pokažu oštećenim tijekom transporta ili ako sam paket pokazuje znakove pogrešnog rukovanja. Sačuvajte paket i sav materijal za pakiranje. U slučaju da se proizvod mora vratiti u tvornicu, važno je da proizvod bude vraćen u originalnoj tvorničkoj kutiji i pakiranju.

Ako je uređaj bio izložen drastičnim promjenama temperature (npr. nakon transporta), nemojte ga odmah uključiti. Nastala kondenzirana voda može oštetiti Vaš uređaj. Ostavite uređaj isključen dok ne postigne sobnu temperaturu.

### Kontrole:

## CONTROLS

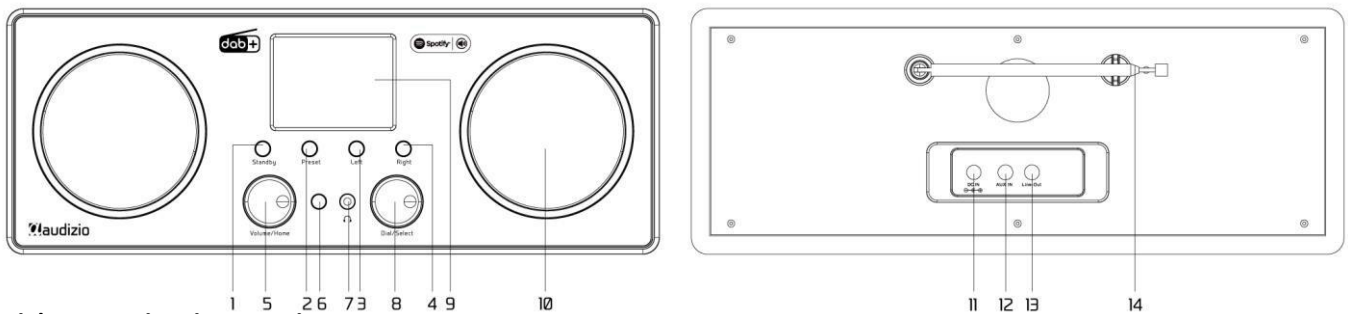

#### 1. Tipka za stanje pripravnosti

#### 2. Unaprijed postavljeno

Dugo pritisnite za ulazak u popis "Dodaj u omiljene". Pritisnite ga kratko za pozivanje popisa zadanih postavki.

#### 3 Lijevo

Lijevi kursor/Pritisnite za povratak na prethodni izbornik.

#### 4. Desno

Desni kursor/Prikaži informacije o radiju

#### 5. Glasnoća/glavni izbornik

Okrenite za podešavanje razine glasnoće/pritisnite gumb za povratak na početnu stranicu (glavni izbornik).

#### 6. Infracrveni senzor za daljinski upravljač

#### 7. 3,5 mm priključak za slušalice

#### 8. Biranje/Odabir

Zakrenite za pregledavanje izbornika/Pritisnite za potvrdu odabira ili zaustavljanje reprodukcije.

#### 9. 2,8" zaslon u boji

#### 10. Zvučnik

#### 11. DC IN utičnica

#### 12. Ulazni konektor

#### 13. Izlazni konektor

#### 14. Teleskopska antenna

### Daljinski upravljač:

## REMOTE CONTROL

⏻: Gumb za stanje pripravnosti

🔇: Isključivanje zvuka

▲: Kursor gore

▼: Kursor dolje

◀: Kursor lijevo / povratak na prethodni izbornik

▶: Kursor desno

**SELECT:** gumb za potvrdu

♥: pritisnite za pozivanje omiljenih radio stanica, držite za ulazak u popis "Dodaj u omiljene"

🏠: glavni izbornik

**Alarm:** Tipka za alarm, pritisnite za postavljanje alarma

**Sleep:** Sleep Timer, pritisnite za postavljanje vremena za odgodu alarma

**Vol+:** Pojačavanje glasnoće

**Vol-:** Smanjivanje glasnoće

⏮: Prethodni radio kanal na popisu

⏸: Reprodukcija/pauza

⏭: Sljedeći radio kanal na popisu



## Prije nego počnete:

Provjerite da su sljedeće stavke ispunjene:

- Imate širokopojasnu internetsku vezu.
- Bežični širokopojasni ruter uspješno je spojen na internet. Radio podržava bežičnu B, G i N vezu (Bežični N ruter također se može koristiti s postavkom na B ili G).
- Potrebno je znati Wired Equivalent Privacy (WEP) protokol ili Wi-Fi Protected Access protokol - zaštićeni pristup (WPA) kod/lozinku za šifriranje podataka. Morate unijeti točan kod kada je radio spojen na bežični ruter za mrežnu vezu. Ako ne znate šifru/lozinku, obratite se osobi/tehničaru koji Vam je postavio ruter/mrežu.
- Radio može raditi putem bežične mrežne veze (Wi-Fi veza)

## Početak:

Spojite mrežni adapter na radio uređaj, jedan kraj na DC IN na radiju, a drugi kraj na zidnu utičnicu.

**Oprez:** Koristite samo mrežni adapter isporučen s uređajem. Spajanje izvora napajanja s drugačijom nazivnom snagom prouzročit će trajno oštećenje uređaja i može dovesti do opasnosti.

Zaslon na prednjoj strani uređaja će zasvijetliti i pokazati:



Zatim možete odabrati željeni jezik na uređaju.

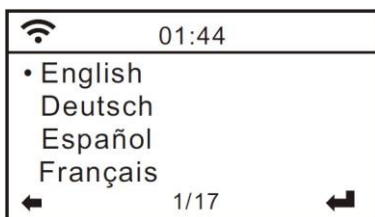

Pitat će Vas želite li omogućiti <Provjeri mrežu pri uključivanju>, predlaže se da odaberete <Da>. Tada će uređaj uvijek automatski provjeravati dostupnu WiFi mrežu.

## Povezivanje na Vašu WIFI mrežu:

Pojavit će se zaslon kao na slici ispod. Možete odabrati <Da> za nastavak traženja dostupne WiFi mreže. Ako Vaš ruter ima WPS funkciju, možete odabrati <Yes(WPS)> za nastavak.

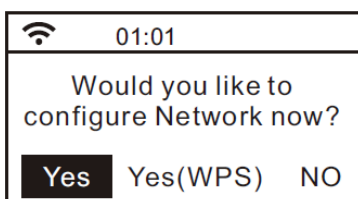

Zatim će početi skenirati mrežu. Nakon što je pretraživanje završeno, prikazat će se popis dostupnih rutera.

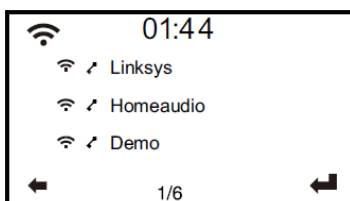

Odaberite svoj ruter s popisa, unesite WEP (Wired Equivalent Privacy protokol) ili WPA (Wi-Fi zaštićeni pristup) kod. Ako Vaša mreža nije omogućena sigurnosnim kodom, uređaj će se automatski spojiti na ruter.

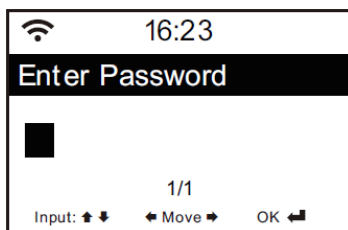

**Napomena:** Kod za šifriranje mora postaviti osoba koja je postavila i konfigurirala Vašu mrežu.

Slijedite korake u nastavku kako biste unijeli kod za šifriranje Vašeg rutera pomoću tipki na uređaju:

- Okrećite gumb <Dial/Select> za pretraživanje znakova
- Pritisnite tipku <Desno> za prijelaz na sljedeći unos
- Nakon što završite s unosom, pritisnite tipku <Dial/Select> za potvrdu. NEMOJTE ponovno pritisnuti tipku <Desno>.

Za korištenje daljinskog upravljača za unos lozinke: Pritisnite tipku <▲> ili <▼> za odabir znakova. Pritisnite gumb <▶> za sljedeći unos, pritisnite tipku <◀> za brisanje znaka ili njegovu izmjenu. Kada unesete posljednji znak, pritisnite gumb <SELECT>.

NEMOJTE pritisnuti tipku

Uređaj će se početi spajati na mrežu. Nakon što se ruter uspješno poveže, prikazat će se glavni izbornik na sljedeći način:

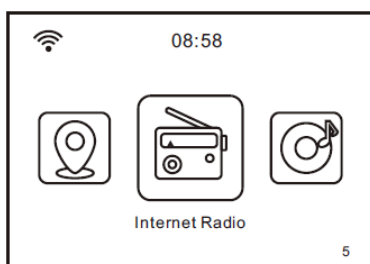

Sada možete početi uživati u internetskom radiju.

## INTERNET RADIO

Odaberite <Internet Radio> iz izbornika, možete vidjeti nekoliko navedenih opcija. Za početak slušanja radio postaja diljem svijeta odaberite <Radio Station/Music>.

Moji favoriti:

Oni služe za prikaz popisa Vaših omiljenih stanica.

Za pohranjivanje radio stanice:

Dok puštate omiljenu radio stanicu, dugo pritisnite tipku <Preset> (na daljinskom) i <Add to My Favorite>

prikazati će se izbornik. Pritisnite okretni gumb za potvrdu. Stanica za reprodukciju automatski će se dodati na popis radio stanica

Press **[Dial/Select]** knob to confirm

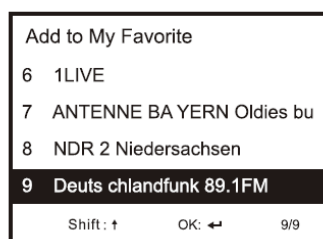

The symbol  means the station has already been added to the favourite list

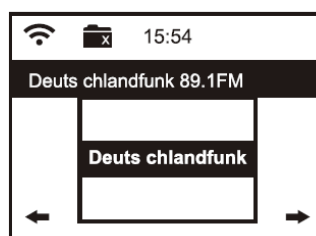

Radio stanice biti će pohranjene uzlaznim redoslijedom. Možete pohraniti do 250 radio stanica.

**Napomena:** Mjesta od 1 do 5 rezervirana su za Vaš vlastiti izbor namjenskih radio stanica. Pomičite se kako biste odabrali željeni broj za spremanje omiljenog kanala. Za spremanje više kanala nakon što je zauzeto prvih pet zadanih mjesta, pritisnite i držite tipku za spremanje radio stanica i dodijelit će se od br. 6 nadalje.

Svoj popis favorita možete uređivati bilo kada. Idite na Internet radio> My Favorite ili pritisnite tipku <Preset> (na daljinskom). Kada se prikaže popis omiljenih stanica, pritisnite desnu tipku. Prikazati će se sljedeće opcije:

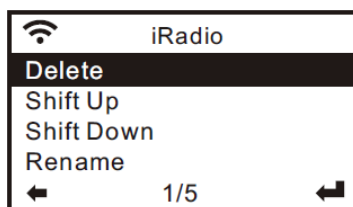

Delete – Izbriši – za brisanje odabrane radio stanice

Shift up- Pomakni prema gore - Za pomicanje odabrane radio stanice za jednu razinu prema gore na ljestvici

Shift down – Pomakni prema dolje - Za pomicanje odabrane radio stanice za jednu razinu niže na ljestvici.

Rename – Za promjenu naziva odabrane radio stanice

Play – Reproduciraj – pritisnite i pustite odabranu radio stanicu

Odaberite radio stanicu koju želite stvoriti s promjenama navedenim iznad.

Zatim pritisnite gumb <Desno>, ući ćete na popis s gore navedenim opcijama. Zatim odaberite postavku koju želite.

#### Za pozivanje umemorirane stanice:

Pritisnite tipku <Preset> kratko (na daljinskom) i odaberite željenu stanicu.

#### Radio stanica / Glazba

Odaberite ovu opciju, a zatim možete odabrati željenu radio stanicu prema kategoriji, žanru ili lokaciji, itd.

#### Lokalni radio

Ako putem interneta želite brzo pristupiti radio stanici koja se nalazi u Vašem području, odaberite ovu funkciju i prikazat će se popis dostupnih stanica.

#### Povijest

Radio će umemorirati zadnjih 10 slušanih stanica.

#### Servis

##### Traženje stanica

Željenu radio stanicu možete pronaći unosom naziva radio stanice.

#### Dodavanje nove radio stanice

Ako ne možete pronaći željenu stanicu na popisu radio stanica, a imate URL adresu, ovdje možete unijeti vezu i dodati je na svoj popis omiljenih.

**Napomena:** URL mora biti URL za streamanje zvuka kako bi se mogao reproducirati na radiju.

Kada radio stanica svira, na zaslonu će se prikazati slika u boji koju emitira radio stanica.

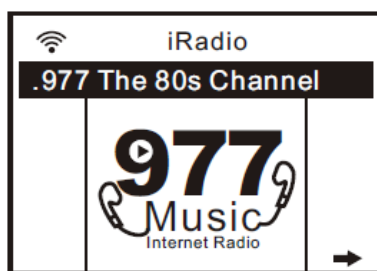

## SPOTIFY

Bolji način za slušanje glazbe kod kuće. Slušajte na Bari uređaju koristeći aplikaciju Spotify kao daljinski upravljač. Uživajte u glazbi zajedno. Koristite svoj telefon, tablet ili računalo kao daljinski upravljač za Spotify. Idite na [spotify.com/connect](https://spotify.com/connect) da biste saznali kako.



## BT - Bluetooth

Radio prima i reproducira glazbu koju prenosi drugi BT uređaj. Odaberite BT iz glavnog izbornika ili upotrijebite gumb < 🏠 >

na daljinskom upravljaču da pronađete BT način rada. Nakon što uđe u BT mod, bit će vidljiv s drugih BT uređaja.

1. Uključite BT na BT uređaju i na popisu potražite uređaj pod nazivom "Audio Bari". Odaberite ga za početak uparivanja.
2. Ako je veza uspješna, prikazat će se "Connected" "Povezano" na popisu vaših BT uređaja.
3. Sada možete početi reproducirati glazbu sa svog BT-uređaja.

## MEDIACENTER Media centar

### UPnP (Univerzalni Plug and Play)

Uređaj podržava UPnP i DLNA je kompatibilan. Pruža Vam se mogućnost za streamanje glazbe s drugih mrežnih uređaja. Međutim, to zahtijeva da u svojoj mreži imate kompatibilan uređaj koji može funkcionirati kao poslužitelj. To može biti npr. mrežni tvrdi disk ili konvencionalno računalo s npr. Windows 8 putem kojeg je dopušten pristup dijeljenoj mapi ili dijeljenje medija. Mape se zatim mogu pregledavati i reproducirati na tuneru.

**Napomena:** prije nego počnete koristiti ovu funkciju provjerite da li je Vaše prijenosno računalo na istoj Wi-Fi mreži kao i radio.

### Streamanje glazbe

1. Nakon što je poslužitelj kompatibilan s UPnP/DLNA konfiguriran za dijeljenje medijskih datoteka s Vašim radiom, možete pokrenuti streamanje glazbe.
2. Na glavnom izborniku odaberite **[Media Center]** i odaberite **[UPnP]**.
3. Može potrajati nekoliko sekundi dok radio ne završi skeniranje dostupnih UPnP poslužitelja. Ako nisu pronađeni UPnP poslužitelji, prikazat će se ([Empty List]) **[Prazan popis]**.
4. Nakon uspješnog skeniranja odaberite svoj UPnP poslužitelj.
5. Radio će prikazati medijske kategorije dostupne s UPnP poslužitelja, npr. 'Glazba', 'Popisi za reprodukciju' itd.
6. Odaberite medijske datoteke koje želite reproducirati. Možete postaviti način reprodukcije pod (Configuration>Playback setup), **Konfiguracija>Postavke reprodukcije**.

### Moja lista za reprodukciju

Možete napraviti vlastiti popis za reprodukciju od UPnP glazbenih datoteka. Odaberite i označite pjesmu koju želite dodati na popis za reprodukciju, pritisnite i držite tipku [Dial/Select], (**[Biraj/Odaberi]**), dok se ne pojavi znak. Pjesma će biti dodana na My playlist, Moj popis za reprodukciju.

### Očisti moj popis pjesama

Uklonite sve pjesme u My playlist, (**Mojem popisu**) pjesama kako biste omogućili pripremu novog popisa pjesama.

**Napomena:** Ako imate dostupne DLNA kompatibilne poslužitelje, slijedite gore opisane korake za pretraživanje audio datoteka s DLNA kompatibilnog uređaja na radiju za reprodukciju.

## FM MODE FM način

---

Možete slušati obični FM radio bez internetske veze. Možda će biti potrebno produljiti teleskopsku antenu ili ju okrenuti u drugom smjeru kako bi se optimizirala razina prijema.

Odaberite FM iz glavnog izbornika ili upotrijebite gumb <🏠> na daljinskom upravljaču da pronađete FM način rada.

Za automatsko traženje sljedeće dostupne FM radio stanice, pritisnite i držite tipku <Lijevo> ili <Desno> 2 sekunde, radio će tražiti sljedeću dostupnu stanicu. Ako želite fino podesiti frekvenciju, zakrenite kotačić <Dial/Select> na uređaju ili pritisnite <▲ / ▼> tipku na daljinskom upravljaču.

### Automatsko pretraživanje radio stanica

Postoji opcija automatskog pretraživanja FM radio stanice. Pritisnite tipku <Biraj/Odaberi> (ili tipku Odaberi na daljinskom upravljaču), pitat će Vas želite li Automatsko pretraživanje ili ne. Odaberite <Yes> i pritisnite <Select> za potvrdu i početak pretraživanja i pohranjivanja radio stanice.

Kada završite, pritisnite gumb <Preset> (na daljinskom) i prikazat će se prva pohranjena radio stanica. Prethodno postavljena radio stanica može biti zamijenjena novom u bilo kojem trenutku.

### Praćenje usluge

Ovo je značajka koja pomaže u pronalazanju istog kanala putem interneta pod uvjetom da radio stanica ima dostupno internetsko streamanje i da je prikladna za reprodukciju na radiju. Slušanje internetskog radija omogućuje slušanje stanica bez šuma koji su obično uzrokovani smetnjama ili slabim prijemom preko FM-a.

Nakon što pretraživanje završi na FM-u, odaberite kanal za reprodukciju. Ako je isti kanal dostupan na Internetu, pojavit će se sljedeća ikona:

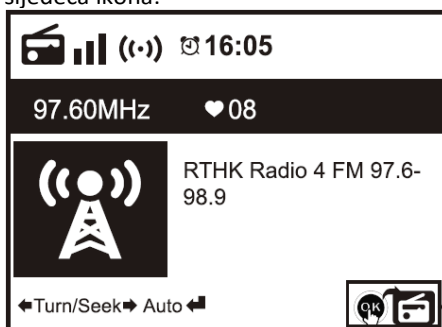

Pritisnite i držite tipku <Dial/Select> (ili tipku <Select> na daljinskom upravljaču), prebacit će se u način rada internetskog radija za reprodukciju odgovarajućeg kanala.

Može se pohraniti do 99 kanala.

## DAB MODE DAB način

---

Možete slušati obične DAB radio kanale bez internetske veze. Možda će biti potrebno produljiti teleskopsku antenu ili ju okrenuti u drugom smjeru kako bi se optimizirala razina prijema.

Odaberite DAB iz glavnog izbornika ili pritisnite tipku <🏠> na daljinskom upravljaču da pronađete DAB.

Ako je ovo prvi put da koristite DAB način rada, on će automatski pretraživati DAB radio stanice. Prikazat će se popis DAB radio stanica kada pretraživanje završi.

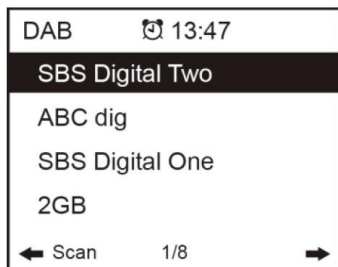

Odaberite stanicu koju želite slušati i pritisnite tipku **<Dial/Select>** <Biraj/Odaberi> (ili tipku Odaberi na daljinskom) za potvrdu reprodukcije. Pritisnite tipku **<Left>** <lijevo> (ili **◀** na daljinskom) za povratak na popis radio stanica. Ako ponovno pritisnete tipku **<Left>** <lijevo> (ili **◀** na daljinskom upravljaču), prikazat će se kako slijedi. Omogućuje se ponovno pretraživanje DAB radio stanica:

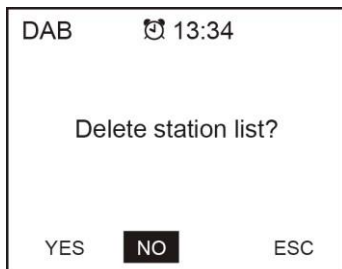

Odaberite **<NO>** za zadržavanje postojećeg popisa radio stanica i traženje novih.

Odaberite **<YES>** za brisanje postojećeg popisa radio stanica i ponovno izvođenje potpunog pretraživanja.

Odaberite **<ESC>** za izlaz iz trenutnog stanja.

Za prekid reprodukcije radio stanice pritisnite tipku <Biraj/Odaberi> (ili tipku <Odaberi> na daljinskom upravljaču). Kad god želite nastaviti s reprodukcijom, ponovno pritisnite istu tipku.

#### Praćenje usluge

Ovo je značajka koja pomaže u pronalaženju istog kanala putem interneta pod uvjetom da radio stanica ima dostupno internetsko streamanje i da je prikladna za reprodukciju na radiju. Slušanje internetskog radija omogućuje slušanje stanica bez šuma koji su obično uzrokovani smetnjama ili slabim prijemom preko DAB-a.

Nakon što pretraživanje završi na DAB-u, odaberite kanal za reprodukciju. Ako je isti kanal dostupan na Internetu, pojavit će se sljedeća ikona:



Pritisnite i držite tipku **<Dial/Select>** (ili tipku <Select> na daljinskom upravljaču), prebacit će se u način rada internetskog radija za reprodukciju odgovarajućeg kanala.

Može se pohraniti do 99 kanala.

## INFORMATION CENTER Informativni centar

### Vrijeme

Radio daje informacije o vremenu i može se prikazati u stanju mirovanja. Da biste omogućili ovu značajku, slijedite korake u nastavku: Idite na glavni izbornik, odaberite Informativni centar> Informacije o vremenu, odaberite regiju za koju želite da se prikazuju informacije o vremenu. Nakon odabira regije, pritisnite tipku <Dial/Select> (ili tipku Select na daljinskom upravljaču) prikazat će se vremenska prognoza za informacije o odabranoj regiji. Zatim ponovno pritisnite isti gumb i prikazat će se <Add to Standby Display>, odaberite za potvrdu s pomoću tipke <Dial/Select> ili tipke <Select> na daljinskom upravljaču. Podaci o vremenu sada su omogućeni za prikaz u stanju čekanja.

Podaci o datumu/vremenu i vremenu pojavljivat će se naizmjenično svakih 10 sekundi. U stanju pripravnosti sa zaslonom analognog sata, pritisnite tipku <Desno> (ili tipku **>** na daljinskom upravljaču) da vidite vremensku prognozu u stvarnom vremenu. Više puta pritisnite istu tipku da biste vidjeli prognozu za sljedeća 4 dana. Za prikaz više pojedinosti za određeni dan pojedinačno, okrenite <Dial/Select> tipku za pomicanje prema dolje za više informacija (ili tipku **<** / **>** na daljinskom upravljaču). Za osvježavanje informacija o vremenskoj prognozi pritisnite tipku <Dial/Select> ili tipku Select na daljinskom upravljaču.



**Napomena:** Vrijeme je samo za referencu. Može imati odstupanja od stvarnog vremena.

#### Informacije o sustavu

Možete vidjeti informacije o uređaju kao što su verzija softvera / Wlan Mac / IP adresa.. itd.

## AUX IN Aux ulaz

---

Možete uživati u glazbi s drugih audio uređaja spajanjem audio kabela na AUX IN konektor na stražnjoj strani uređaja, poput mobilnog telefona, MP3 playera itd.

## DLNA

---

Internetski radio može reproducirati glazbu streamanu s DLNA kompatibilnog uređaja, pod uvjetom da su internetski radio i drugi DLNA uređaji pod istom Wi-Fi mrežom.

Radio uređaj će biti otkriven kao "AirMusic" kada ga pokušate pretraživati na drugim uređajima. Ako želite promijeniti ime iz AirMusica, idite na Konfiguracija i postavljanje DLNA da promijenite ime.

## CONFIGURATION Konfiguracija

---

#### Prikaz vremena

Možete odabrati analogni ili digitalni prikaz vremena.

#### Mreža

Konfiguracija bežične mreže

Pritisnite tipku **<Dial/Select>** **<Biraj/Odaberi>** (ili gumb **Odaberi** na daljinskom upravljaču) za pretraživanje dostupne bežične mreže..

#### Bežična mreža (WPS PB)

WPS omogućuje povezivanje radija s Vašim ruterom pritiskom jedne tipke na radiju i tipke WPS na Vašem ruteru za Wifi vezu, pod uvjetom da Vaš ruter ima WPS funkciju.

#### Ručna konfiguracija

Možete uključiti ili isključiti DHCP i unijeti naziv SSID-a ili izbrisati povezani SSID.

#### Provjera mreže kada se uređaj uključi

Ovo je postavljeno da omogući ili onemogući **<Provjeri mrežu pri uključivanju>**.

#### Datum i vrijeme

Vrijeme se automatski postavlja prema Vašem lokalnom području. Možete odabrati ručno postavljanje vremena ako želite.

#### Postavka formata vremena

Postavka formata vremena: 12 sati / 24 sata

#### Postavka formata datuma

Format datuma: GGGG/MM/DD, DD/MM/GGGG i MM/DD/GGGG

Ako je odabrano ručno postavljanje, vidjet ćete dodatnu stavku Postavka ljetnog računanja vremena (DST) koja se pojavljuje na popisu.

#### Alarm

##### Dupla budilica

Dostupne su 2 budilice u sljedećim postavkama:

Zakazivanje alarma: možete zakazati ponavljanje alarma za svaki dan, određeni dan u tjednu ili samo jednom.

Zvuk alarma: Wake to Radio – upali se radio (mora biti unaprijed postavljena postaja), Wake to Melody - melodija i Wake to Beeping - zvučni signal.

Glasnoća alarma: Odaberite ovu opciju za podešavanje željene razine glasnoće.

##### NAP alarm

Ako želite odrijemati ili Vam treba alarm za kratko vrijeme, možete koristiti ovu funkciju. Možete odabrati vrijeme od 5 minuta do 120 minuta. Nije dostupna funkcija odgode za NAP alarm.

**Napomena:** NAP alarm pustit će samo zvučni signal.

##### Drijemanje

Kada se alarm oglasi, pritisnite bilo koju tipku osim tipke **<Standby>** **<Stanje pripravnosti>**, alarm će ući u način odgode.

Alarm će se ponovno uključiti 5 minuta kasnije. Uvijek možete pritisnuti tipku **<Standby>**, **<Stanje pripravnosti>** da poništite alarm.

**Napomena:** U slučaju da postoji problem s mrežom zbog kojeg buđenje da se upali radio ne radi, automatski će se oglasiti zvučni signal nakon 1 minute.

## Jezik

Dostupno je 17 jezika, kao što su engleski, njemački, francuski, norveški, talijanski, švedski, danski i drugi.

## Dimer, prigušenje

Možete podesiti pozadinsko osvjetljenje LCD-a s pomoću sljedećih postavki:

### Štednja energije

Možete postaviti da se pozadinsko osvjetljenje priguši kada uređaj ne radi određeno vrijeme.

### Uključivanje

Možete podesiti razinu pozadinskog osvjetljenja za način rada, tj. kada upravljate uređajem, ili pregledavate izbornik.

## Prikaz na zaslonu

Možete odabrati prikaz u bojama ili u jednoj boji.

## Upravljanje napajanjem

Ova funkcija dopušta uređaju da prijeđe u stanje mirovanja ako nema primljenog internetskog signala radi uštede energije. Zadana postavka je 30 minuta. Kada radio ne prima nikakav internetski signal, radio će prijeći u stanje mirovanja nakon 30 minuta. Dostupni su drugi vremenski okviri od 5 minuta i 15 minuta. Možete ga i isključiti.

## Mjerač vremena za isključivanje

Možete podesiti tajmer da uređaj stavi u stanje pripravnosti nakon određenog vremena, od 15 minuta do 180 minuta s korakom od svakih 15 minuta. Također možete podesiti mjerač vremena s pomoću tipke <Sleep> na daljinskom upravljaču, kada pritisnete <Sleep>, tada možete vidjeti mjerač vremena za isključivanje u gornjem desnom kutu zaslona.

## Vrijeme

Možete postaviti da se informacije o vremenu prikazuju u stanju pripravnosti odabirom različitih regija i jedinice temperature. Za isključivanje prikaza vremenske prognoze idite na Configuration > Weather > Show on Standby > select OFF, Konfiguracija > Vrijeme > Prikaži u stanju pripravnosti > odaberite ISKLJUČENO Podešavanje lokalnog radija. Radio će automatski detektirati Vaše lokalne stanice i jednostavno pritisnite <Local> <Lokalno> na radiju za pristup radijskim postajama u Vašem lokalnom području. Možete ga pronaći I u izborniku <Internet radio>.

Ako želite promijeniti lokalne postaje u druge zemlje, možete odabrati "Ručno postavljanje" da odaberete promjenu.

## Postavljanje reprodukcije

Postavljanje UPnP reprodukcije. Reprodukciju možete postaviti na Isključeno, Ponovi jednu, Ponovi sve, Nasumično.

## Uređaj

### Postavljanje DLNA

Radio može reproducirati glazbu s DLNA kompatibilnih uređaja koji su povezani na istu Wifi mrežu kao i radio. Radio će otkriti DLNA uređaje pod nazivom "AirMusic". Ovo je naziv prema zadanim postavkama. Možete promijeniti drugo ime po želji.

**Napomena:** DLNA značajka je kompatibilna i radi s odgovarajućim aplikacijama trećih strana na Android platformi. Apple uređaji nisu podržani.

### Daljinska aplikacija - AirMusic Control

Korištenje pametnog telefona/tableta za upravljanje radiom uz instaliranje aplikacije "AirMusic Control".

Dostupna je u Android Play trgovini i iOS App Storeu. Besplatna je.

I radio i uređaj s instaliranom aplikacijom moraju biti na istoj wifi mreži da bi radili.

Pretražite aplikaciju pod nazivom "AirMusic Control". Možete ju pronaći i skeniranjem QR koda u nastavku:

Android:



iOS:

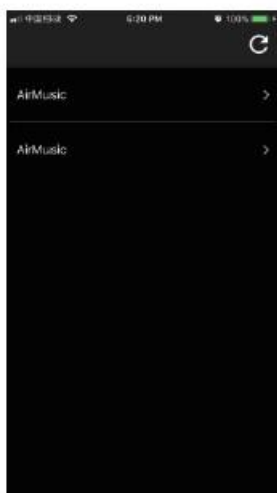

**Ekvilajzer**

Odaberite ekvilizator koji odgovara Vašim željama slušanja.

**Nastavi nakon uključivanja uređaja**

Radio će nastaviti s reprodukcijom zadnje slušane stanice kada ga sljedeći put uključite ako je u ovoj opciji odabrano UKLJUČENO. ON je postavljeno prema zadanim postavkama.

**Ažuriranje softvera**

Informacije o nadogradnji pojavit će se na zaslonu kada bude dostupna ažurirana verzija.

**Napomena:** Ova je opcija samo za upotrebu proizvođača.

**Povratak na tvorničke postavke**

Možete izvršiti povratak na tvorničke postavke tako da izbrišete sve postavke.

**Napomena:** Imajte na umu da će sve unaprijed postavljene stanice, postavke i konfiguracija biti izgubljene nakon što izvršite povratak na tvorničke postavke.

**OVLAŠTENI SERVIS ZA REPUBLIKU HRVATSKU:**

TURBO-X d.o.o., Kolodvorska 147, 10410 Velika

Gorica, CROATIA Tel: +385-1-6256-400 Fax:

+385-1-6256-399

[www.turbo-x.hr](http://www.turbo-x.hr) [servis@turbo-x.hr](mailto:servis@turbo-x.hr)